

建物外構や駐車場を設計・工事される方へ
快適な駐車場やコミュニティスペースを創ります。

都市型側溝

SHAPE-UP SLIT



ご存知でしたか?
このわずか15mmの「スリット」で
幅70m分の雨水が
取り込めるんです!



IMAGINATION
& CREATION

都市型側溝施工事例 駐車場に使用することでメリットが生まれます。

1

敷地内に水溜りが出来ません!



グレーチング部分だけの集水になってしまい、水溜りができやすい。

店舗利用者の声

「雨の日にお店に行くと、駐車場が水溜りでビチャビチャで、お気に入りの靴や服が濡れてしまい嫌な思いをした。」



都市型側溝



連続したスリットにより、路面の雨水を素早く集水することで、水溜り・越水が起きません。

施主・店舗オーナーの声

「これ本当に水溜りできないね。」
「車の水跳ね被害が無くなった。」



CHECK!! スリット形状の違い

他社のスリット側溝

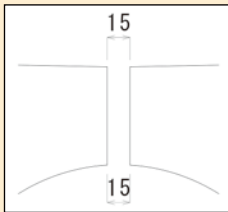

ストレート形状だと、ゴミが詰まりやすく水溜りができる要因になります。

都市型側溝

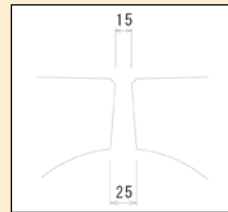

ハの字形状により、スリットが詰まらずいつまでもキレイな駐車場を保てます!

2

車が上を通っても、ガタツキ・破損の心配もありません!!



車が入り出すことで蓋やグレーチングのガタツキによる騒音問題が発生。さらに破損によって段差や隙間ができ安心して歩くことができません。

店舗利用者の声

「カートを押しているとき、段差でタイヤが引っかかった。」
「スマホに夢中で蓋の隙間にヒールが挟まった。」
「隣の家に住む方からグレーチングがうるさくて眠れんと言われた。」
「子どもが寝付かないので困っている。」(近隣住民)



都市型側溝



車が乗っても蓋やグレーチングがないため、ガタツキによる騒音が起こりません。さらに一体型なので壊れる心配もなく、ヒール・杖・カートも挟まりません。

施主・店舗オーナーの声

「蓋をするよりこっちのほうがいいね!」
「引っかかりそうな見た目だけど、引っかからないね。」
「何も問題起きてないよ。」
「お店の入り口は静かな方が良いに決まってる。」



3

雨の日に製品の上を歩いても滑りません!!



滑り止め加工が施されてはいるものもあるが、雨の日だと非常に滑りやすい。

店舗利用者の声

「自転車に乗っていて滑って転んだ。」
「子どもが走っていて滑って転んで怪我をってしまった。」
「鉄のアミアミは避けて通ります。」



フラットなままでの滑り止め加工。雨の日でも安心して歩けます。

施主・店舗オーナーの声

「滑り止め付いてたの!?!」
「(滑り止めがないより)あったほうが安全だね。」



建築設計事務所の声

「滑り止めが付いていたから採用した。」

CHECK!!

ご存知でしたか?

従来のコンクリート製品の表面は雨が降ったときに非常に滑りやすいことを!!

都市型側溝には、すべり・つまづき・引っかかりを同時に解消する「ファインステップ加工」が施してあります。

4

側溝内にゴミが溜まりません!!



PU側溝



業者への委託

ゴミや砂が溜りやすく、定期的な側溝の清掃が必要。時間も費用も大変です!!



都市型側溝



都市型側溝内部

縦断勾配0.1%でも卵形状にするだけで、少しの雨が降ればゴミが流れます。そのため、側溝内の清掃が不要です。

CHECK!!

ゴミや土が流れる様子が動画でも確認できます。



5

建設コストが縮減でき、施工もカンタンで工事が早くおわります!!



CHECK!!

製品コストを比較すると、**都市型側溝** は側溝+グレーチングに比べ、**約60% DOWN !!**

パーフェクトジョイント工法

特許登録済み

てこの原理を利用したワンタッチ施工で早くて簡単！
施工性が大幅にUPし、そのスピードは驚異的！

簡単に施工できる様子をご覧ください。



CHECK!!

割付サービス・製品加工現場完成例

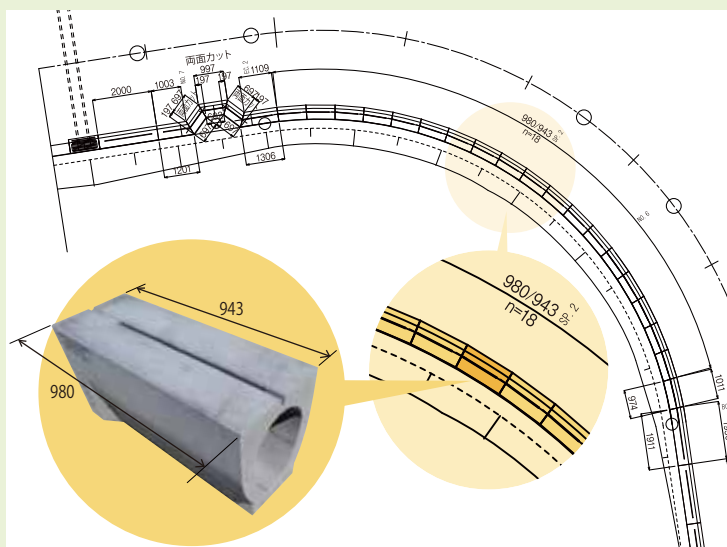

割付サービス と **製品加工** により、綺麗なカーブ・折点を実現できます!!
また平面図を頂ければ、**側溝のサイズ選定** もさせていただきます。

UGFS



平面図

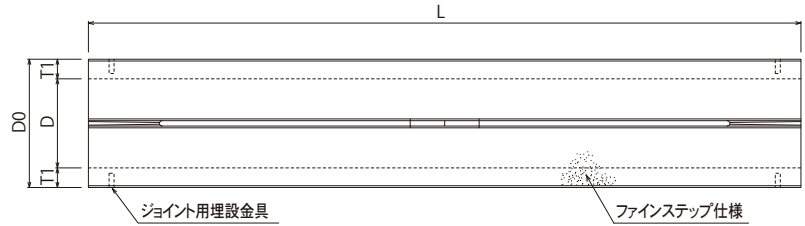

正面図

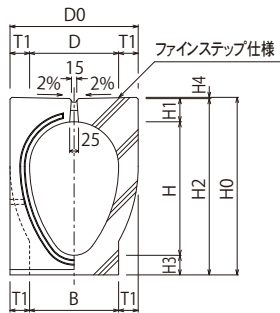

側面図

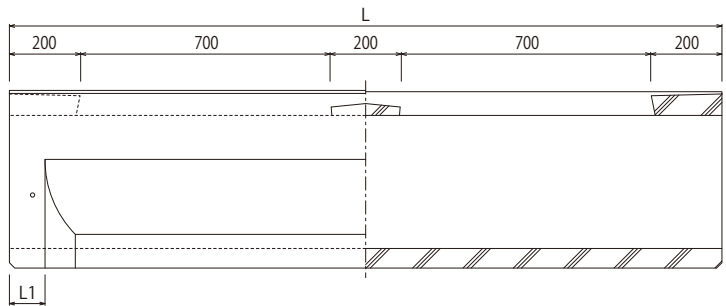

寸法表

サイズ	内寸法		D0 (mm)	H0 (mm)	H1 (mm)	H2 (mm)	H3 (mm)	H4 (mm)	T1 (mm)	B (mm)	L (mm)	L1 (mm)	参考質量 (kg)
	D (mm)	H (mm)											
200	150	225	260	347.6	65	345	55	2.6	55	150	2000	100	262
250	200	300	310	423.1	65	420	55	3.1	55	200	2000	100	358
300	250	375	360	498.6	65	495	55	3.6	55	250	2000	100	452
350	300	450	420	599.2	70	595	75	4.2	60	300	2000	100	597
400	350	525	470	674.7	70	670	75	4.7	60	350	2000	100	685
500	450	675	580	840.8	80	835	80	5.8	65	450	2000	100	998
600	550	825	700	1022	90	1015	100	7.0	75	550	2000	100	1465

※L1000もございます。※横断用もございます。

管理柵



平面図

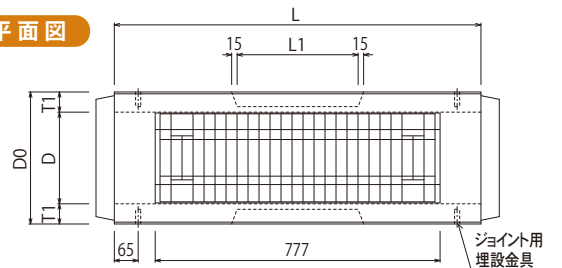

正面図

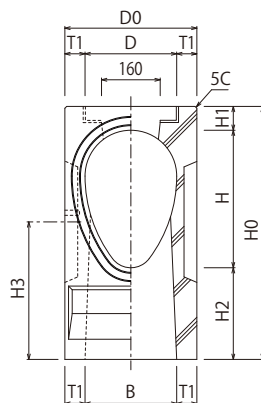

側面図

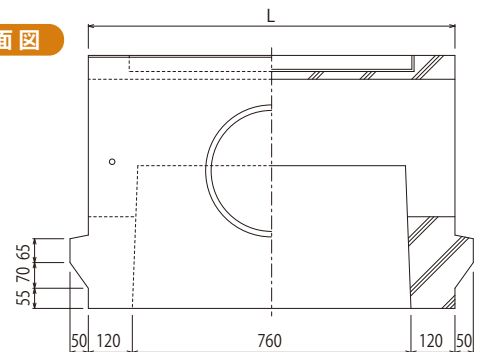

寸法表

サイズ	内寸法		D0 (mm)	H0 (mm)	H1 (mm)	H2 (mm)	H3 (mm)	T1 (mm)	B (mm)	L (mm)	L1 (mm)	参考質量 (kg)
	D (mm)	H (mm)										
200	150	225	260	540	65	250	300	55	150	1000	φ300	184
250	200	300	310	615	65	250	360	55	200	1000	φ300	198
300	250	375	360	690	65	250	375	55	250	1000	φ330	257
350	300	450	420	770	70	250	375	60	300	1000	φ330	313
400	350	525	470	849.7	74.7	250	415	60	330	1000	φ450	365
500	450	675	580	1010.8	85.8	250	415	65	430	1000	φ450	483

1 景観に配慮して、コンクリート面を出したくない・少なくしたい場合

グレーチングタイプ

スッキリした駐車場を実現できます。

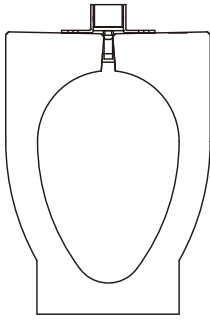

アングル立ちタイプ

アングルの高さは現場状況に合わせて調整できます。
グレーチングも見せたくない場合は、アングル立ちが最適です。

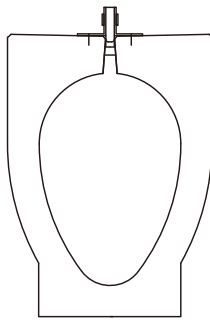

JSタイプ

スリット部を立ち上げることで、
アングル・グレーチングに比べ低コストで景観に配慮できます。

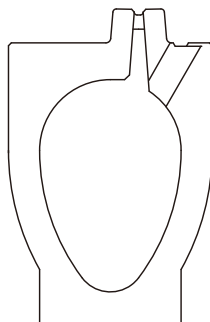

JSタイプ (150~200サイズ)

JSタイプの性能はそのままに、内空断面を最小に抑えたタイプ。
金物製品と比べ大幅なコスト縮減ができます。

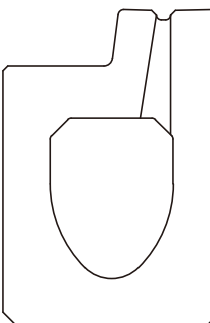

2

勾配が無い・水を逆に流したい場合

都市型可変側溝

都市型可変
について詳しくは
こちらから



ガタつかない
フタをモルタルで
固定します。

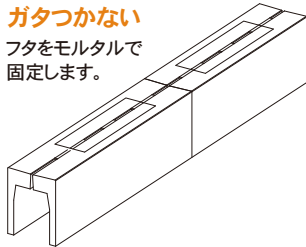

製品幅が狭い
250~500サイズまであります。

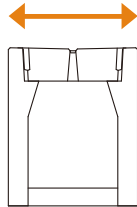

都市型側溝と直結

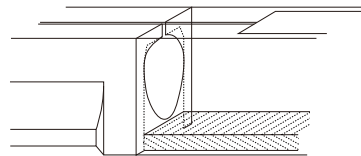

自転車通行配慮タイプ

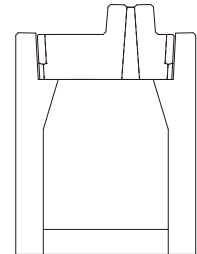

3

既設の側溝がまだ使える場合

ディンプル

蓋を入れ替えるだけで問題を解決!!

現場打、プレキャストを問わず既設の側溝に合わせて、
幅・厚みを **自由自在** に製作します。
フタや側溝を加工せず、フタの **入替えのみで施工** できます。

横断用荷重も検討可能

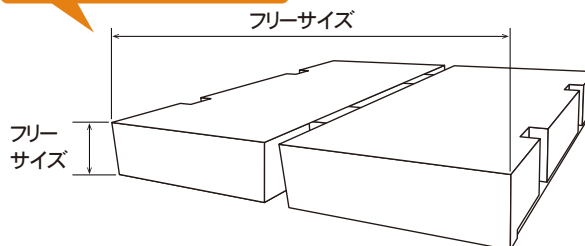

ディンプルエフ
について詳しくは
こちらから



乗入れ口のガタツキ対策



水路の床板



ディンプルプラス 舗装を被せてスッキリします。



快適なお店作りは足元から！ 都市型側溝を御検討ください！



ゴトウコンクリート株式会社

IMAGINATION & CREATION

本 社 / 〒442-0051 愛知県豊川市中央通二丁目13番地 豊川中央ビル5F
 TEL (0533) 85-4145(代) FAX (0533) 85-4188
<http://www.goto-con.co.jp> E-mail goto@goto-con.co.jp

東京営業所 / 東京都豊島区駒込2丁目3-1 六興ビル5F
 TEL (03) 5974-3252(代) FAX (03) 5974-3435

大阪営業所 / 大阪市淀川区西中島5-9-1 新大阪花村ビル2階
 TEL (06) 6306-6525(代) FAX (06) 6306-6526

