

プレキャスト監視員通路壁

# トンネルウォール

T u n n e l W a l l



国土交通省 新技術情報システム  
**NETIS CB-070003-VE**

(掲載終了技術)

平成26年度活用促進技術

[新技術活用評価会議(近畿地方整備局)]

**TN-W**

- **工事が早く進み** 
- **経済的で** 
- **何よりもキレイに仕上がる!**

## 主な納入実績

三陸沿岸道路(復興道路)  
新名神高速道路  
新東名高速道路  
近畿自動車道紀勢線  
中部縦貫自動車道  
東海北陸自動車道  
変状対策事業 など

別カタログ参照

トンネル内だけで600km

薄型水路(トンネル側溝)

NETIS掲載期間終了技術

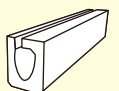

## 特長

### 工期の短縮

現場打監視員通路に比ベトンネルウォールは1/4程度で構築でき(1,000m当り)、従来プレキャスト製品に比べて、高さ調整機能が付いたことでより施工性の向上が図れます。

1,000m当りの例

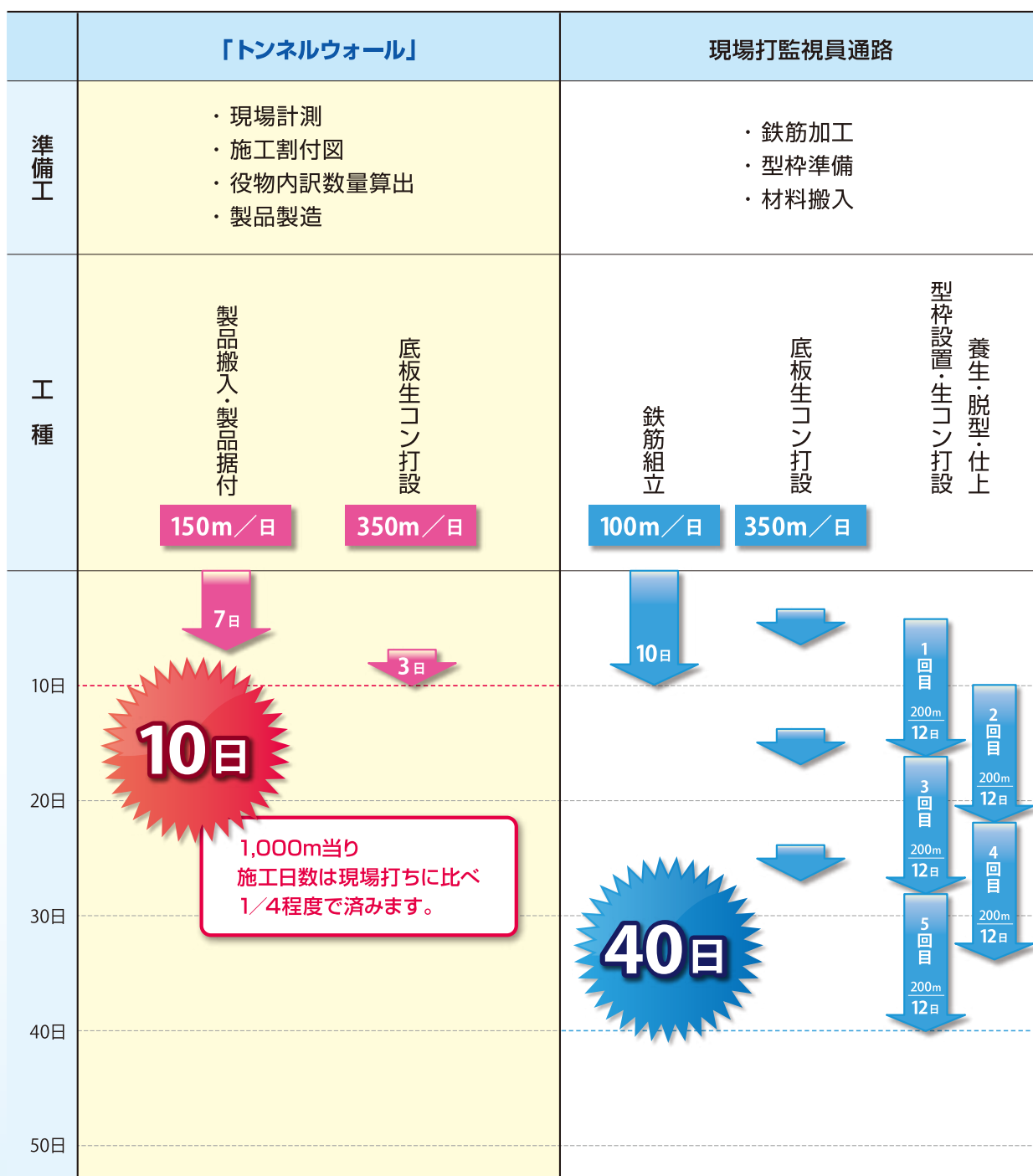

## 少ない作業スペースと効率的な作業

現場打ちの場合、事前に型枠・鉄筋などの材料の仮置き場に相当距離のヤードが必要であり時間も要しますが、トンネルウォールの場合、据付に必要な作業ヤードは約100m程度で片側車線は通行帯として使えます。移動しながら施工が終わった所から開放でき、次の工程に入れます。

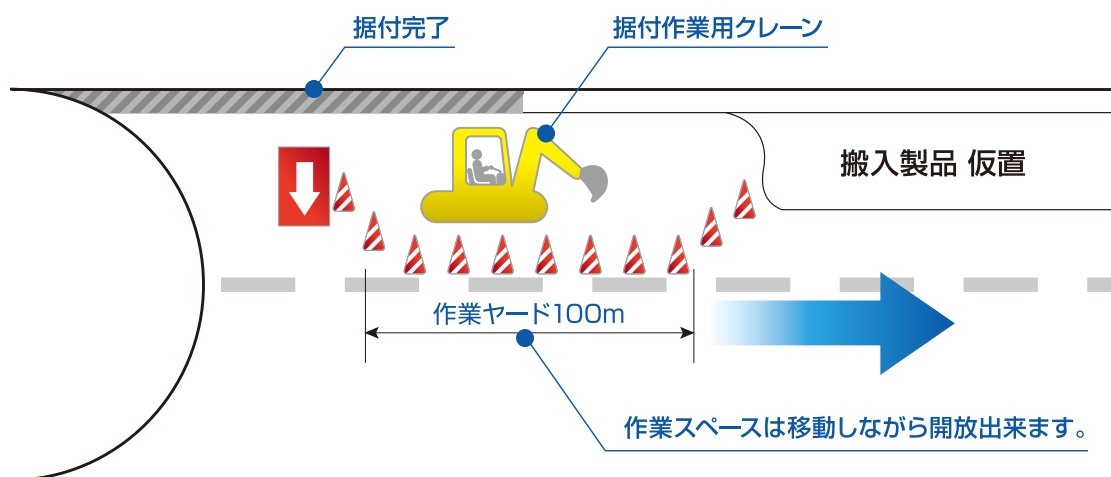

## 低コスト

側溝と壁が一体になったプレキャスト製品と比べ、大幅なコストの低減ができます。

## 充実した役物

- トンネル断面が小さくても管理埋設空間を確保しながら底板長を調整できます。
- 壁高は H900・1000用の他昇降用ステップ付き、非常駐車帯 R 物は駐車帯幅に応じ (W1750, 2000, 2250 など) 用意できます。

## 施工性の向上

- 製品据付の高さ調整を簡易におこなえる機能を付けることで従来製品に比べ施工性を更に向上。

# Tunnel Wall

## 基本



### 標準断面

◎ 躯体コンクリートをトンネルウォールの底版を巻き込むようにトンネル壁面まで打設します。

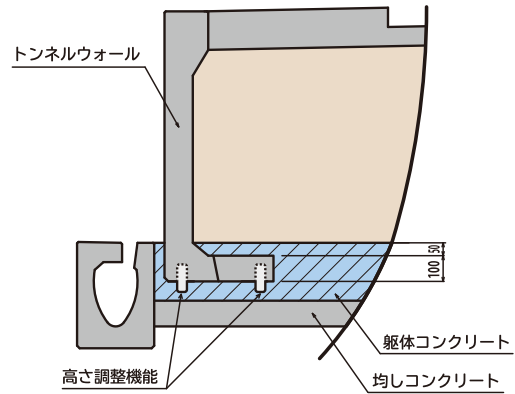

側面図

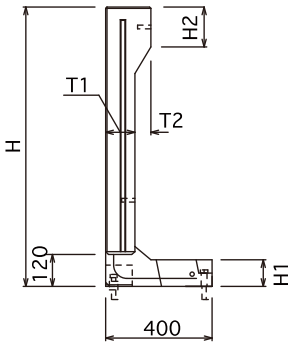

正面図

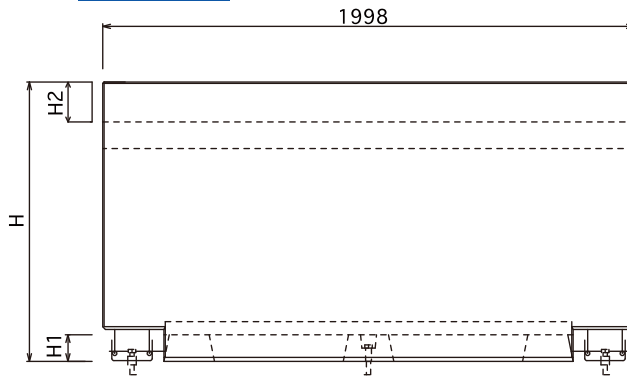

平面図

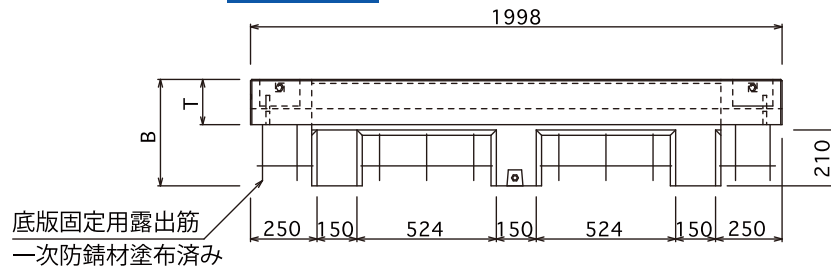

寸法表

| 呼び名        | 寸法 (mm) |     |     |     |     |     |    |      | 参考重量 (kg) |
|------------|---------|-----|-----|-----|-----|-----|----|------|-----------|
|            | H       | B   | T   | H1  | H2  | T1  | T2 | L    |           |
| H900 B400  | 1050    | 400 | 170 | 100 | 150 | 110 | 60 | 1998 | 659       |
| H1000 B400 | 1150    |     |     |     | 250 |     |    |      | 739       |

基本・消火栓・非常電話用製品は、高さ調整機能付き。  
短尺・端尺製品は製造可能です。  
底板幅 (B寸法) は調整が可能ですので、担当営業にご相談下さい。

## 消火栓用

消火栓用 L

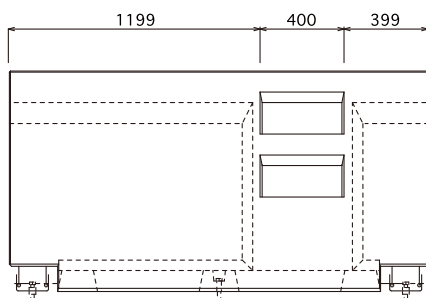

消火栓用 R

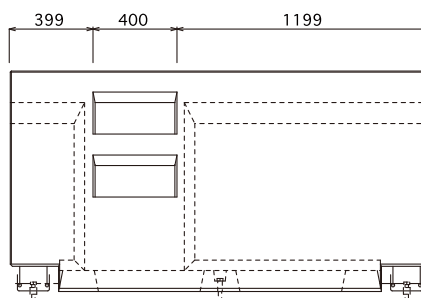

側面図

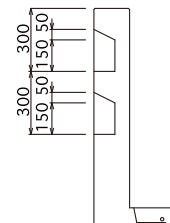

## 非常電話用

正面図

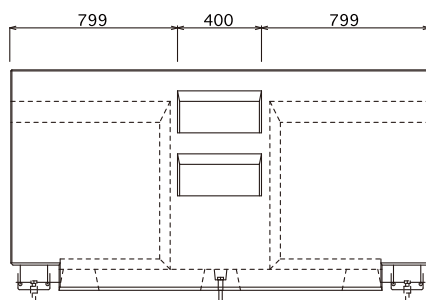

側面図

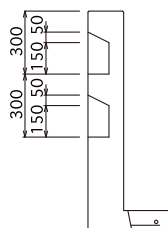

## 非常駐車帯用

非常駐車帯用 A

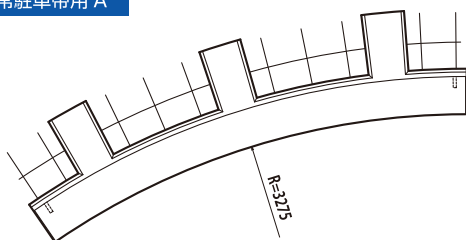

非常駐車帯用 B

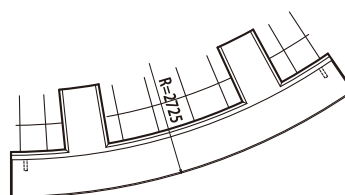

割付図例

(非常駐車帯幅 W = 1750) ※W2000、2250など様々な幅に対応します。

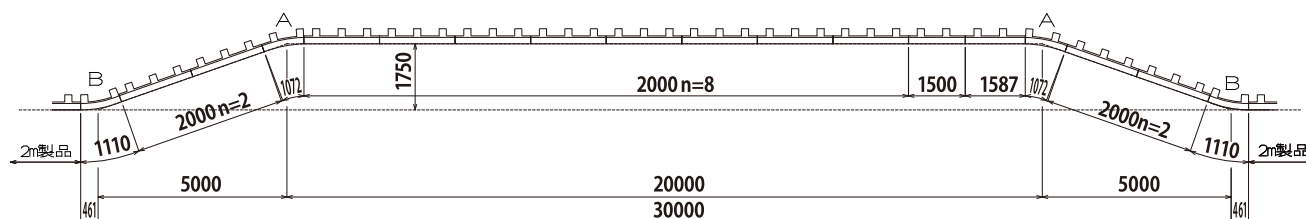



## 施工手順



① 梱包状況



④ 製品据付 高さ調整



② 均しコンクリート打設



⑤ パーフェクトジョイント工法で連結



③ 専用吊金具にて据付作業



⑥ 底板コンクリート打設

## 現場写真



消火栓用および短切



非常電話用



非常駐車帯①



非常駐車帯②



水抜用



トンネル内部から出口を臨む

## 嵩上げタイプ

監査歩廊を嵩上げる小型プレキャスト監視員通路壁

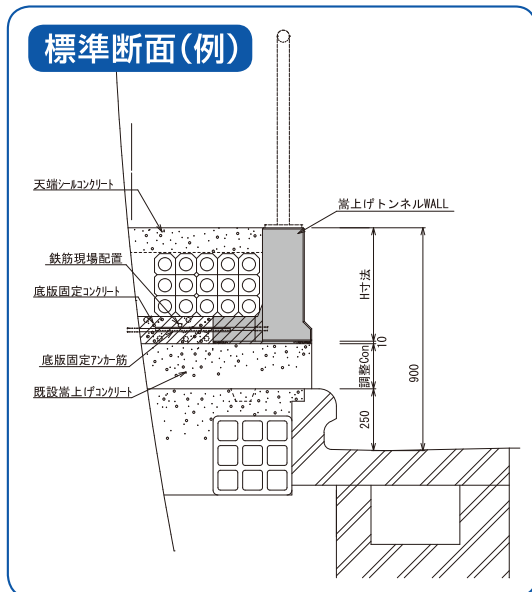

既設の監査歩廊を活かしたまま設置が可能で、生産性向上が図れ点検者の安全、設備の増設が確保できます。製品形状、安定計算は現場条件に合わせ検討致しますので担当営業までお問合せ下さい。



**ゴトウコンクリート株式会社**

IMAGINATION & CREATION

ISO9001 認証登録 JMAQA-1390

本社 / 〒442-0051 愛知県豊川市中央通2丁目13番地 豊川中央通りビル5F  
TEL(0533)85-4145(代) FAX(0533)85-4188

東京営業所 / 〒170-0003 東京都豊島区駒込2丁目3-1 六興ビル5F  
TEL(03)5974-3252(代) FAX(03)5974-3435

大阪営業所 / 〒532-0011 大阪府大阪市淀川区西中島5丁目9-1 新大阪花村ビル2階  
TEL(06)6306-6525 FAX(06)6306-6526

静岡営業所 / TEL(054)257-1648  
札幌出張所・北関東出張所



<http://www.goto-con.co.jp> E-mail [goto@goto-con.co.jp](mailto:goto@goto-con.co.jp)